



JAOS シートカバー取付要領書

この度は当社製品をお買い上げいただきありがとうございます。本書はシートカバーを取付ける場合の要領について記載しています。取付前に必ずお読みいただき、正しい取付を行って下さい。

/// 必ずお読みください ///

 <p>注意</p>	<ul style="list-style-type: none"> ・装着による事故・故障等の責任は、一切負い兼ねますので予めご了承下さい。 ・作業等の際は、ケガ等をしない様細心の注意で行って下さい。 ・シートカバーを損傷する恐れがありますので無理な力をかけないで下さい。 ・取り付けの際に、無理な力がかかったり、作業性が悪い等の場合によっては、シートを取り外して作業を行って下さい。 ・作業等の際は、特にシートを取り外した場合、シートで車両等を傷付けない様、細心の注意で行って下さい。 ・直射日光に長時間あたる場所に置いたり、本革やジーンズ等の染料を使用している異質の素材と接触させると、色落ちや色うつりが生じる場合があります。 ・他の物との摩擦等により、破損や表面異状が生じる場合があります。 ・仕様については、品質向上の為、将来予告無しに変更する場合があります。
 <p>注意</p>	<ul style="list-style-type: none"> ・シートカバーを装着する際にヒモ・ベルトを引っ張らないで下さい。縫い合わせ部を傷める可能性があります。

準備作業

シートカバーと現車のシートを照合し各部の確認をして下さい。

取り付け

車種、グレード、年式、その他などにより細部が異なる場合がありますが、基本的な取り付け方法は下記の通りです。

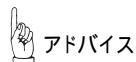

アドバイス

装着後のフィット感重視している関係で特に気温の低い時など取付の際にきつく感じる場合がございます。シートカバーを少しあたためると装着し易くなります。

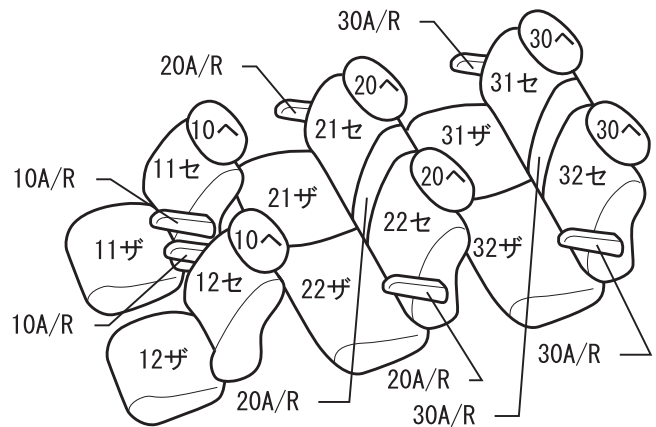

フロント背もたれ

注1 穴あけの必要ない車種もございますので作業前にご確認下さい。

カバーの方向を間違えない様に注意し、左右のバランスを確認しながらシートのラインとカバーのラインを合わせ、少しずつシートに被せていきます。

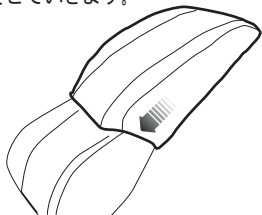

シートのコーナーと、カバーのコーナーがフィットするまで引っ張り、形状を合わせ整えます。
両サイドのサポート部分が、変形する程まで引っ張り過ぎない様に注意して下さい。

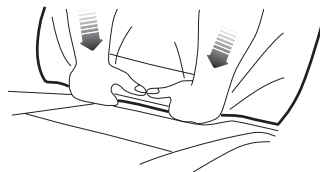

下まで被せ、ヘッドレスト、アームレスト装着車の場合は、ハサミで装着用の穴をそれぞれ開けます。
小さめに開けて調整しながら大きさを合わせて下さい。

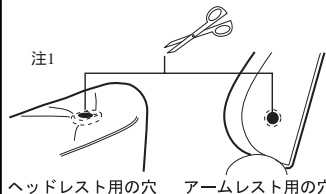

カバーのヘッドレスト差し込み用の穴にヘッドレストの差し込み部を、端の方からはめ込みます。

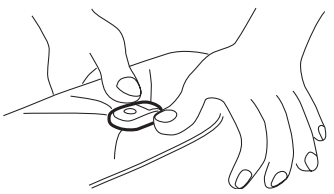

背もたれと座面の間にカバーの前部分を通し、引っ張りながらマジックテープ等を留めます。

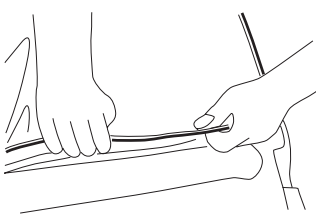

フロント座面

シートのラインとカバーのラインを合わせ、少しずつシートに被せていきます。

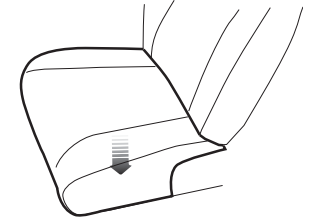

座面のカバーを被せ、シートの位置に合わせて、背もたれと座面の間から上部を通します。

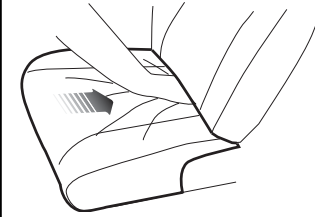

座面の端部から出ているベルト等を用いてシートの座面下の適当な部分で留めます。

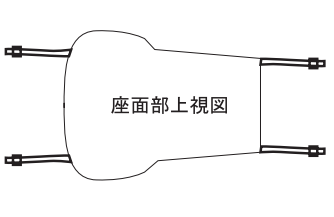

座面部上視図

<p>全体形状を整えながら、側面のヒモを後ろに通し、締め込み結び留めます。</p>  <p>シート側面図</p> <p>ヒモ</p>	<p>取り付け時のご注意</p> <ul style="list-style-type: none"> ・ヒモ、ゴムヒモ等で締め込む際は、片寄りに注意しながら全体のバランスを見て、締め込み留めて下さい。又、可動部分やシートを動かす際に干渉する箇所の無き事を必ず確認して下さい。 ・サイドはカバーをシートの樹脂カバーの中に入れて綺麗に仕上がります。 	<p>リア(セカンド含)背もたれ</p> <p>フロント同様にリアシートに被せ、マジックテープ部等でリアシートバックに留めます。</p>  <p>マジックテープ部</p> <p>背もたれと座面の間にカバーの前部分下端部を押し込み奥でマジックテープ部等を留めます。ヘッドレストの差し込み口が有る場合はフロント同様にはめ込みます。</p>  <p>マジックテープ部</p>		
<p>リア(セカンド含)座面</p> <p>フロント同様にリアシートに被せます。</p> 		<p>背もたれと座面の間にカバーの後端部を押し込みます。</p> 	<p>ゴムヒモ、マジックテープ、バンド等を用いてシートの座面下の適当な部分で留めヒモ等を締め込み結び留めます。</p>  <p>ヒモ</p>	<p>アームレスト</p> <p>カバーの方向を確認し、カバーを被せ、アームレスト後部のマジックテープ等で留めシートに取り付けます。</p> 
<p>ヘッドレスト</p> <p>ヘッドレストとカバーの方向を確認します。</p> <p>フロント側</p>  <p>ヘッドレスト 上面図</p> <p>リア側</p> <p>カバーを被せ、コーナー形状を合わせ整えます。</p>  <p>カバー下部マジックテープで締め込み留めます。車種によりヒモの場合も有ります。</p> <p>フロント側</p>  <p>マジックテープ</p> <p>リア側</p> <p>ヘッドレスト部をシートに取り付けます。</p> 				

株式会社 ジャオス

〒370-3504 群馬県北群馬郡榛東村広馬場3586-1 TEL.0279-20-5511 FAX.0279-20-5549

URL:<http://www.jaos.co.jp> E-mail:info@jaos.co.jp

・リヤシート座面取り外し

座面を上方向に引いてください。
下図の位置2箇所につめがあります

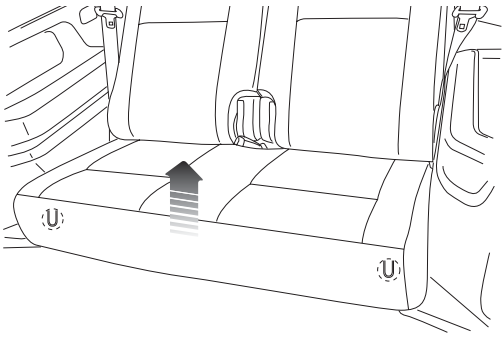

下側のツメが外れたら手前に引いて座面を取り外してください。

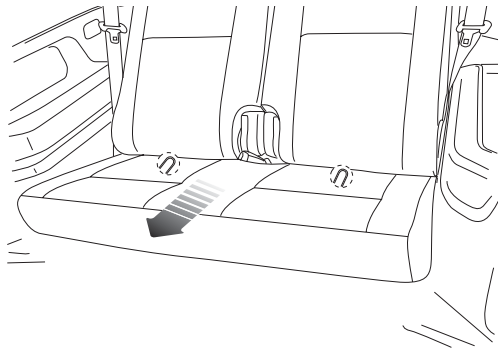

取り付け時は取り外しの逆手順を行なってください。

・リヤシート座面裏



アドバイス ・シートカバーを被せてから左右のバランスをとりラインを合わせてください。

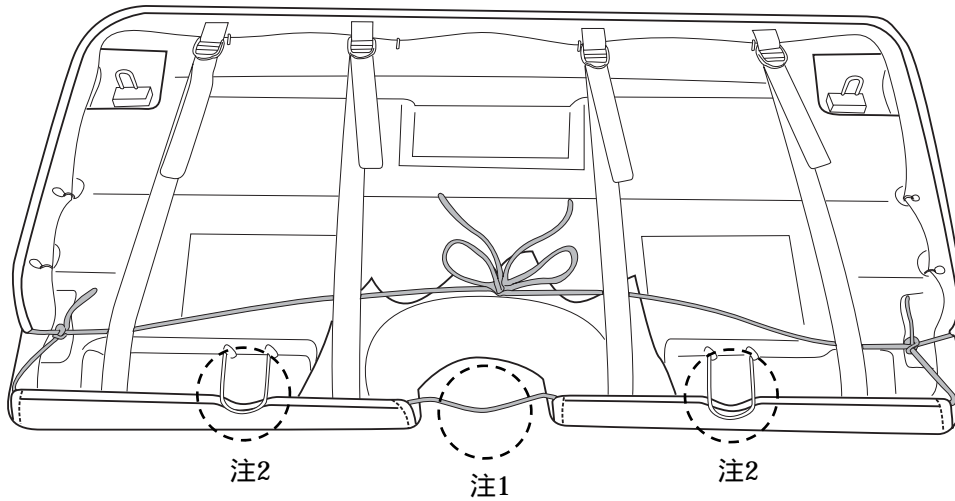

注1: ヒモに余裕を持たせてください。

注2: シートカバーをつめとシート本体の間に入れてください。

・リヤシート 可動レバー部穴開け

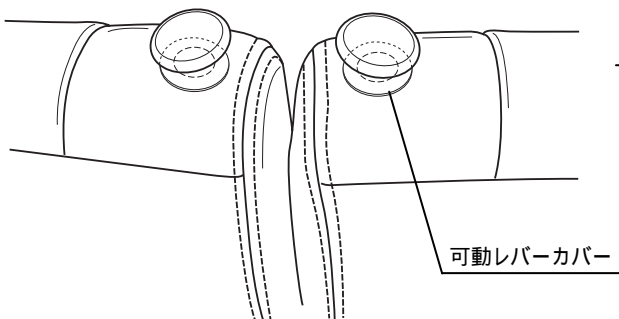

可動レバー部断面図

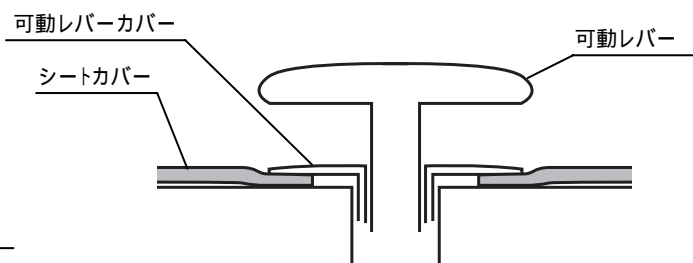

アドバイス ・可動レバー部の穴開けはレバーより小さめに穴を開けてください。
・可動レバー下のカバーにシートカバーを入れ込むと綺麗に仕上がります。