

ボンネットプロテクター 取付要領書

車名：プラド 150系 | 年式：17.09-24.04 | 適合：ALL |

このたびは、ジャオスの商品をお買い上げいただきましてありがとうございます。

本書は「ボンネットプロテクター」の取り付けについて記載してあります。

商品を取り付ける前に必ずお読みいただき、正しく取り付けを行ってください。

商品の取り付けには危険を伴う場合がございますので、専門知識を有する自動車用品販売店
または自動車整備工場での取り付けを推奨します。



商品の取り付け完了後、本書を必ずお客さまにお渡しください。

取付参考時間：約0.5～1.0時間

構成部品

※商品を取り付けるまえに商品の状態（破損の有無）をご確認ください

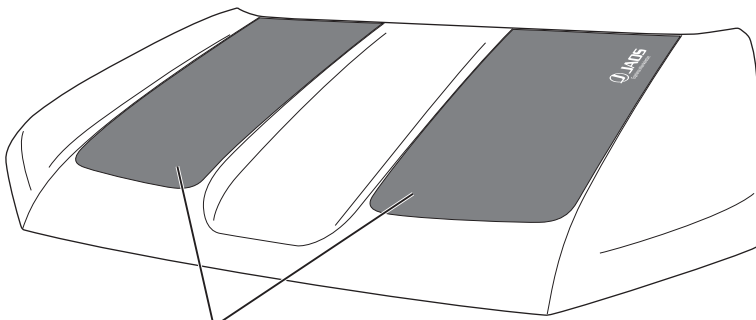

ボンネットプロテクター



品名	数量
ボンネットプロテクター（左右）	各1

取り扱いおよび使用上の注意事項

- 製品の保管については直射日光や高温多湿となる環境下を避け、30℃以下で保管してください。
- 輸送の都合上、製品を丸めた状態で梱包しているため、巻きぐせやプロテクターの離型フィルムにシワや浮きが発生する場合がありますが、製品自体に問題はありません。
- 凹凸がある特殊なシートにロゴを印刷しているため、にじんだりかすれたりしている場合がありますが、製品自体に問題はありません。
- 作業をするまえに貼り付け面の油脂や汚れを、脱脂剤などを使用して完全に除去してください。
- 貼り付け作業をする際は直射日光や炎天下を避け、気温・室温が20℃（±5℃）の適温で行ってください。また、走行後のボンネットは高温になっているため、完全に冷めたことを確かめてから作業を行ってください。
- 本製品は「乾式貼り専用設計」です。水貼りは絶対にしないでください。
- 粘着剤（接着面）に皮脂や溶剤が付着すると製品本来の性能が著しく低下するため、取り扱いに注意してください。
- スキージーを使用する場合は誤ってボディや製品にキズがつかないように十分注意してください。
- 貼り付け直後は接着力が不安定なため、車両の移動による強い振動や風圧に注意し、力を加えたり洗車や雨による水がかからないようにしてください。20℃（±5℃）の適温で24時間放置することを推奨します。
- 高圧洗浄機は絶対に使用しないでください。製品自体やロゴがはがれるおそれがあります。



取り扱い上のご注意

この取扱要領書で使用している表示の意味と内容

-  **警告** この表示を無視して誤った取り扱いをすると、生命の危険または重大な障害を負う可能性がある内容を示しています。
-  **注意** この表示を無視して誤った取り扱いをすると、事故による障害を負う可能性または物的損害が想定する内容を示しています。
-  **アドバイス** この表示は効率よく作業を行うために知っていただきたい内容を示しています。

商品は改良のため仕様および形状などを予告なく変更することがあります

取り付け作業を行うまえに

-  **警告** ●取り付ける車両の安全を確認・確保してください。
-  **注意** ●取付要領書を必ずお読みください。

安全に作業を行うために

-  **注意** ●純正部品の脱着は当該車両の修理書にしたがい作業を行ってください。
- 製品は丁寧に扱ってください。
- 作業に適した服装で作業を行ってください。



取り付けについて

-  **注意** ●取り付け後には必ず取り付け確認と走行テストを行ってください。

使用上の注意事項

-  **注意** ●定期的な点検を行ってください。
- 薬品などの付着に注意してください。

中古品の売買および譲渡や廃棄について

-  **注意** ●同じ商品でも販売時期や仕様変更などにより内容が異なる場合があります。
- 商品や付属品が正確に判別することができない場合、お問い合わせに対する回答内容は保証いたしかねますのでご了承ください。
- 商品に不具合が生じている場合はお買い求めの販売店や弊社にご相談ください。
-  **アドバイス** ●商品の破棄は専門家に相談してください。

保証について

- 初期不良の保証…お届けから1週間以内
商品の破損、不具合などトラブルがあった場合、初期不良の保証対象として修理、代品交換、返品を承ります。
- 製品保証…弊社オリジナル商品をご購入より1年間 ※ただし、期間内でも走行距離20,000kmまで
初期不良に該当する場合や一部消耗品を除き、購入履歴をお調べし規定に従い保証いたします。

 保証についての詳細はJAOSオフィシャルサイトをご参照ください。【保証について】 www.jaos.co.jp/support/policy ▶



取付要領

※図中や文中の○数字は構成部品のナンバー ●数字は作業の順番を示しています

1. 貼り付け手順

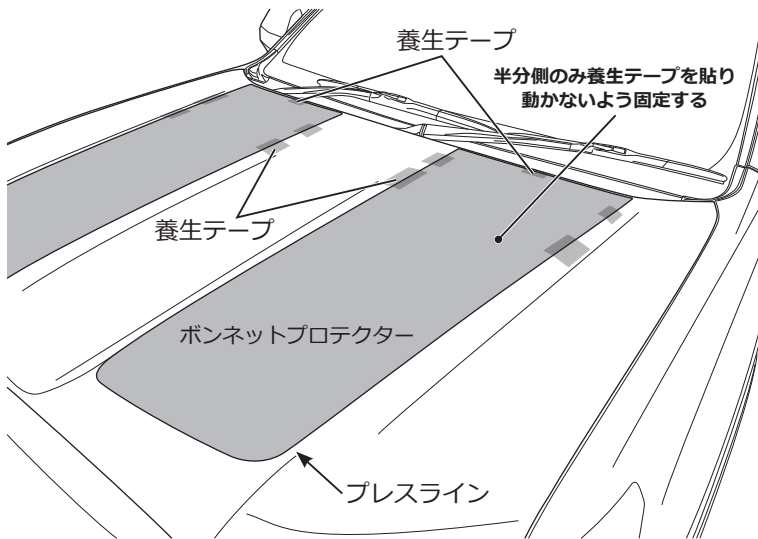

□作業をはじめるまえにボンネットの表面を清掃・脱脂しキレイにします。



注意

ボンネットの表面に水が残った状態でボンネットプロテクターを貼ると、熱で浮きやはがれの原因になるため注意してください。

左側図示 ※右側も同様

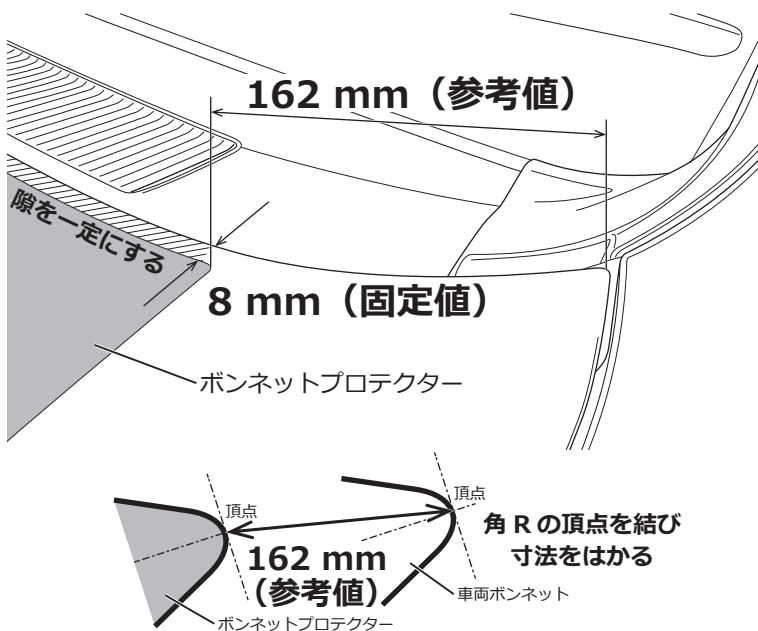

□図を参照し寸法をはかり、ボンネットにボンネットプロテクターを配置し、前後左右のバランスを整えます。



アドバイス

作業中にボディをキズつけないよう注意してください。

横方向の「162 mm (参考値)」は車体の個体差や製品の誤差により若干ずれる可能性があります。最終的な貼り付け位置はボンネットに対して製品が左右均等になるよう調整し決めてください。

縦方向の「8 mm (固定値)」は斜線部の隙を端から端まで一定にし、貼り付け位置が動かないよう養生テープでしっかり固定してください。

□位置が決まったら左上図のように半分側のみを養生テープで動かさないよう固定します。

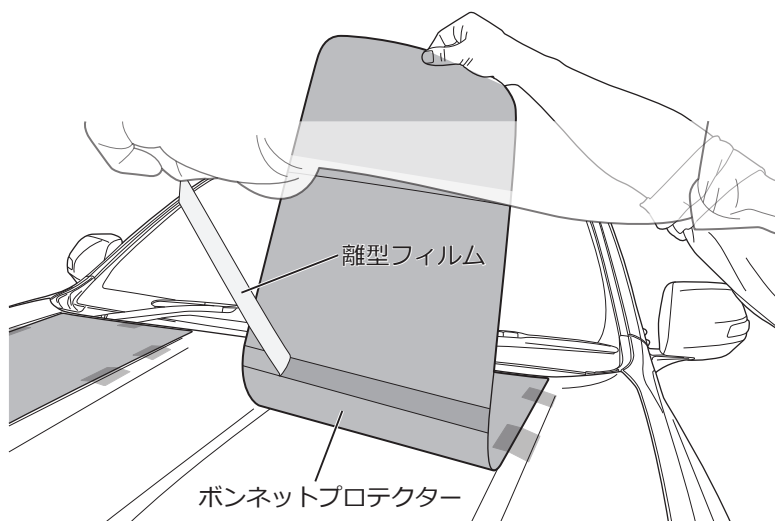

□中央部の細い離型フィルムをすべてはがし、固定した位置がずれないようにボンネットに貼り付けます。

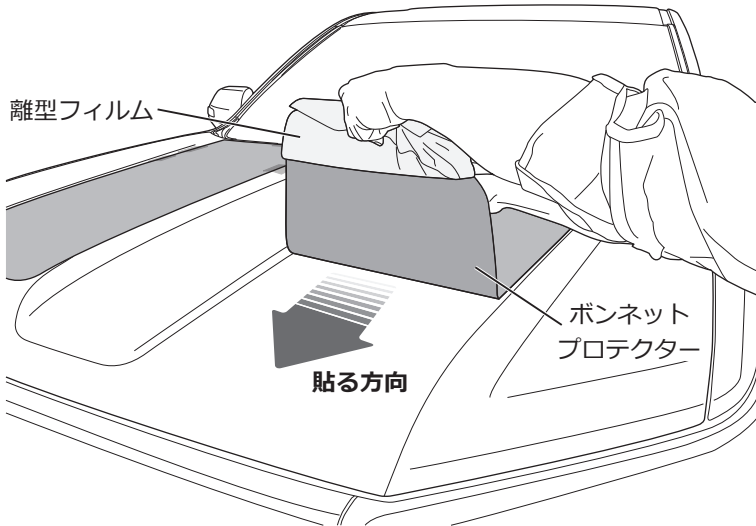

□図のように次に貼る部分の離型フィルムをはがします。

! **注意** 接着面にゴミが付いたり意図せずボンネットに貼り付かないよう注意してください。

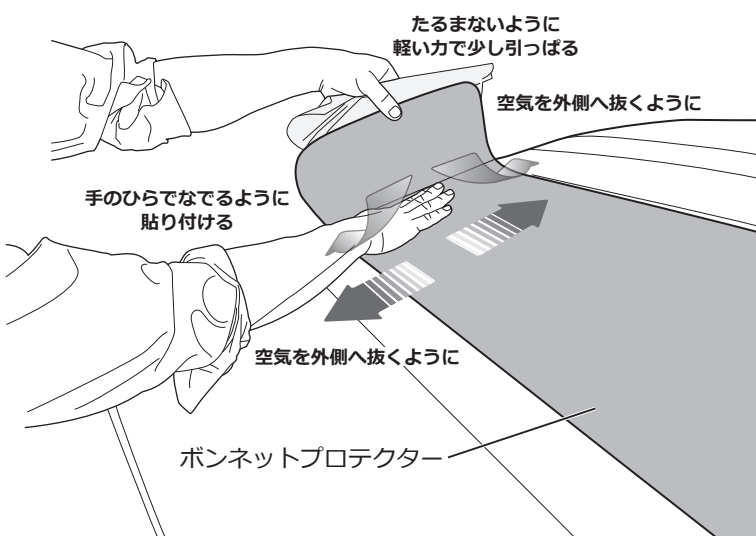

□貼る方向の端部を軽い力で少し引っばりたるまない状態にしながら、接着面の上から手のひらでなでるように貼り付けます。

! **アドバイス** 貼り付け時は空気を中心から外側へ抜くように手を前後（手前と奥）に滑らせながら貼り付けるときれいに仕上がります。

! **注意** ボンネットプロテクターの表面は紙やすりのように目が粗くなっているため、ケガに注意して作業を行ってください。

□同じ要領で片側をすべて貼り終えたら、反対側も同様に作業を行い貼り付けます。

□すべて貼り終えたら、全体を再度圧着します。

貼り付け状態の確認



注意

作業後は必ず貼り付け状態を確認してください。貼り付け直後は車両の移動による強い振動や風圧に注意し、力を加えたり洗車や雨による水がかからないようにしてください。