

●製品取扱いのご注意 取り扱いを誤った場合、人が死亡・重傷を負う恐れがある内容を示しています。

- 警告**
- 本製品がタイヤやショック、マフラーなどに接触していると摩擦や高熱で火災の原因となります。また、地面とのクリアランスも十分にとらないと事故の原因となります。
 - 取付完了後、走行前に必ず各部の取付や締め付けを確認し、ゆるんでいたら再度締め直してください。

- 注意**
- マッドガードを装着した場合、路面とのクリアランスが狭くなり、縁石などの段差に干渉し易くなります。また、積雪時にラッセルしたまま走行したり、凍結(着氷)状態で使用した場合、車両やマッドガード及びその関連部品が破損する恐れがあります。
 - 最初に付属部品内容の確認を行ってください。
 - 金属部品にかかっているブルーのシートは保護フィルムですので装着前に剥がしてください。
 - 取り付け完了後、クリップ・ビス・ナットなどがきちんと取り付けられているか確認してください。
 - 破損や盗難などによる片側ずつの補充はできかねますのでご了承ください。
 - 走行前には、必ず各部の取り付けや締め付けを確認し、ゆるみが出ていた場合は再度締め直してください。
 - 本体が汚れた場合は、中性洗剤を含ませた柔らかいスポンジなどで軽く水洗いしてください。**強くすると印刷部分が、剥れることがありますので絶対にしないでください。**また、パーツクリーナーやシンナーなどの有機溶剤は素材を傷めますので使用しないでください。
 - カッターを使用する際には力を入れすぎないよう、十分注意を払ってください。力を入れすぎると刃が割れて手などを切る可能性があります。大変危険です。
 - ライターを使用する際には周りに燃えやすい物がないか良く確かめてください。またマッドガード本体に炎があたると変形や火災になる恐れがありますので十分注意し作業を行ってください。

●付属部品の内容 最初に付属部品の有無を確認してください。

付属部品 フロント ●ステーA(2個) ●型紙(1枚) ●Jナット(2個) ●M6-16タッピング(2個) ●クリップ(2個)
リヤ ●ステーA(2個) ●ステーB(2個) ●ステーC(2個) ●型紙(1枚) ●クリップ(2個)

取り付けに必要な工具 ●十字ドライバー(#3) ●六角スパナ(10mm~) ●ハサミ ●テープ ●カッター ●ライター

●マッドガードの取付方法

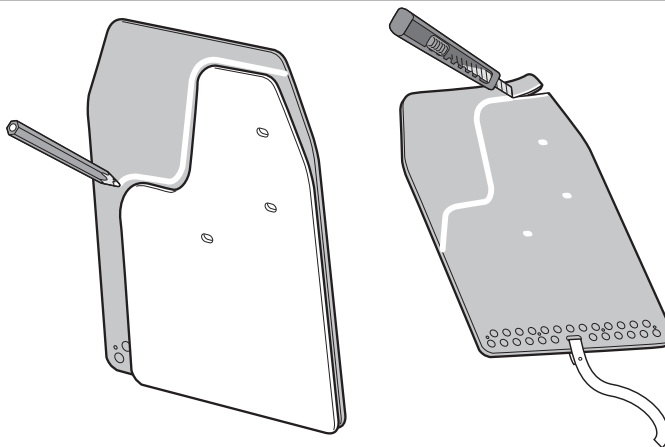

図の矢印➡で示している箇所が純正部品を使用する部分です。

1. 型紙を実線+破線どおりにカットし、マッドガード上部に合わせ、破線部沿いにえんぴつなどでカットラインを書きます。対称側のカットは型紙を裏返しにし使用します。
2. カットラインに沿ってカッターで数回に分け切り込みます。
3. マッドガード本体とステーの取付位置にある純正タッピング/クリップを外します。

4. フロント側はJナットをフレームに差込み、マッドガード汎用付属ステーを重ね、M6-16タッピングにて取り付けをします。
ステーAはフェンダーライナーを固定している純正タッピングを一旦取り外し、ステーAを重ね、純正タッピングにて取り付けをします。
5. リヤ側はステーAとステーCを重ね、リヤバンパー底部にあるサービスホールを利用し、マッドガード汎用付属のトラスボルト/ナットにて取り付けをします。

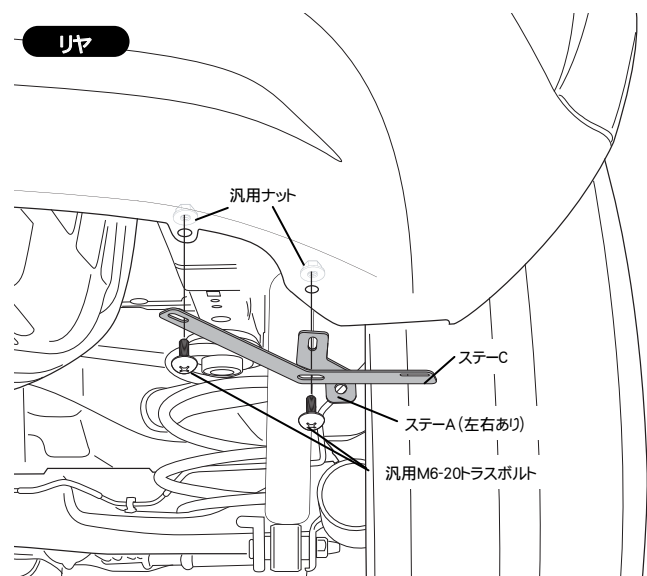
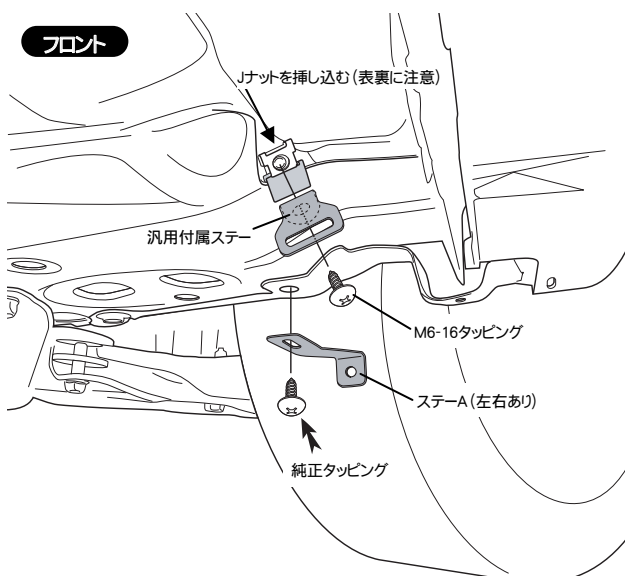

6.フロント側はマッドガード本体をあてがい、汎用マッドガード付属のM6-20トラスボルト/ナット/ワッシャー/クリップを図の様に組み付けます。

7.リア側は図中➡のフェンダーライナーを固定している純正クリップを一旦取り外し、ステア-Bを重ね合わせ、純正クリップにて取り付けます。マッドガード本体をあてがい、汎用マッドガード付属のM6-20トラスボルト/ナット/ワッシャー/クリップを図の様に組み付けます。

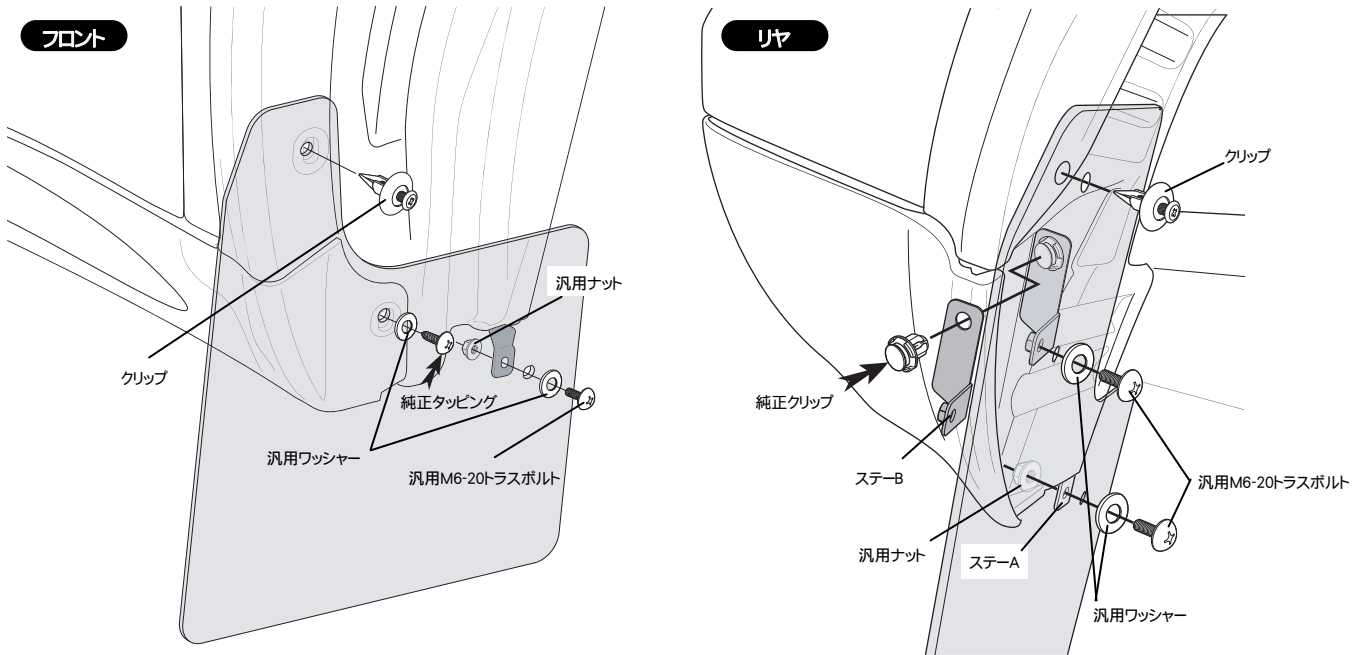

●吊りベルトの取付方法

※車種汎用説明のため、対象車両と若干イラストが異なりますが、ご了承ください。

1.吊りベルトを吊りベルト用ステーへ落らせ、吊りベルト用アジャスターでまとめます。

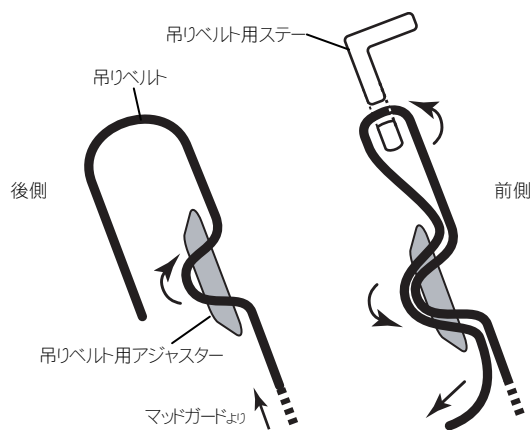

2. 吊りベルトの長さを決めカットします。

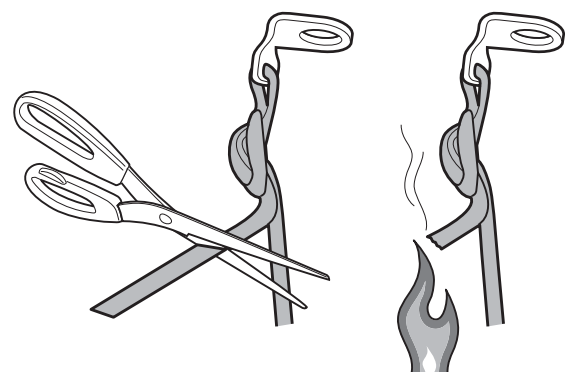

※カット後はほつれ防止のため、カットしたベルトの端をライターなどであぶり処理をしてください。

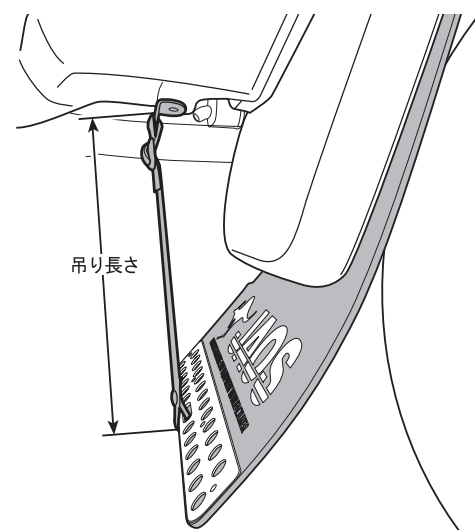

参考吊り長さ
フロント：約22cm リア：約16cm

お問い合わせ先



株式会社ジャオス

〒370-3504 群馬県北群馬郡榛東村広馬場3586-1 TEL 0279-20-5511 FAX 0279-20-5549

URL : <http://www.jaos.co.jp> E-mail : info@jaos.co.jp



取り扱い上のご注意

この取扱要領書で使用している表示の意味と内容

-  **警告** この表示を無視して誤った取り扱いをすると、生命の危険または重大な障害を負う可能性がある内容を示しています。
-  **注意** この表示を無視して誤った取り扱いをすると、事故による障害を負う可能性または物的損害が想定する内容を示しています。
-  **アドバイス** この表示は効率よく作業を行うために知っていただきたい内容を示しています。

商品は改良のため仕様および形状などを予告なく変更することがあります



取り付け作業を行うまえに

-  **警告** ●取り付ける車両の安全を確認・確保してください。
-  **注意** ●取付要領書を必ずお読みください。



安全に作業を行うために

-  **注意** ●純正部品の脱着は当該車両の修理書にしたがい作業を行ってください。
●製品は丁寧に扱ってください。
●作業に適した服装で作業を行ってください。



取り付けについて

-  **警告** ●必ず既定の締め付けトルクにて締め付けを行ってください。
-  **注意** ●取り付け後には必ず取り付け確認と走行テストを行ってください。

使用上の注意事項

-  **警告** ●設計荷重の範囲内で使用してください。
-  **注意** ●定期的な点検を行ってください。
●薬品などの付着に注意してください。
●路面とのクリアランスや環境変化による走行には十分ご注意ください。

中古品の売買および譲渡や廃棄について

-  **注意** ●同じ商品でも販売時期や仕様変更などにより内容が異なる場合があります。
●商品や付属品が正確に判別することができない場合、お問い合わせに対する回答内容は保証いたしかねますのでご了承ください。
●商品に不具合が生じている場合はお買い求めの販売店や弊社にご相談ください。
-  **アドバイス** ●商品の破棄は専門家に相談してください。

保証について

- 初期不良の保証…お届けから1週間以内
商品の破損、不具合などトラブルがあった場合、初期不良の保証対象として修理、代品交換、返品を承ります。
- 製品保証…弊社オリジナル商品をご購入より1年間 ※ただし、期間内でも走行距離20,000kmまで
初期不良に該当する場合や一部消耗品を除き、購入履歴をお調べし規定に従い保証いたします。

 保証についての詳細はJAOSオフィシャルサイトをご参照ください。【保証について】 www.jaos.co.jp/support/policy ▶

