

# フェンダーガーニッシュ type-X取付要領書

## JAOS FENDER GARNISH type-X Installation Instructions

Vehicle Application  
TOYOTA HILUX (17.09-)

このたびはJAOS フェンダーガーニッシュ type-Xをお買い上げいただきありがとうございます。  
本書はフェンダーガーニッシュ type-Xを取り付ける場合の要領と取り扱いについて記載しています。

取り付け前に必ずお読みいただき、正しい取り付けを行ってください。

< 作業後は本書を製品の使用者様にお渡ししていただき、使用者様は本書を大切に保管してください。 >

<b>取付参考時間</b> INSTALLATION TIME		<b>約3.0時間</b> 3.0-hours
<b>作業難度</b> SKILL LEVEL	① パーツ交換/取付 Easy ② 車体加工あり Moderately Easy ③ 専門知識が必要 Moderately Difficult ④ 分解整備 Difficult	<b>必要工具</b> TOOL スパナ、レンチ プラスドライバー ドリル (3mm、5mm、8mm) 精密丸やすり カッター、ハサミ マーカーペン マスキングテープ、養生テープ

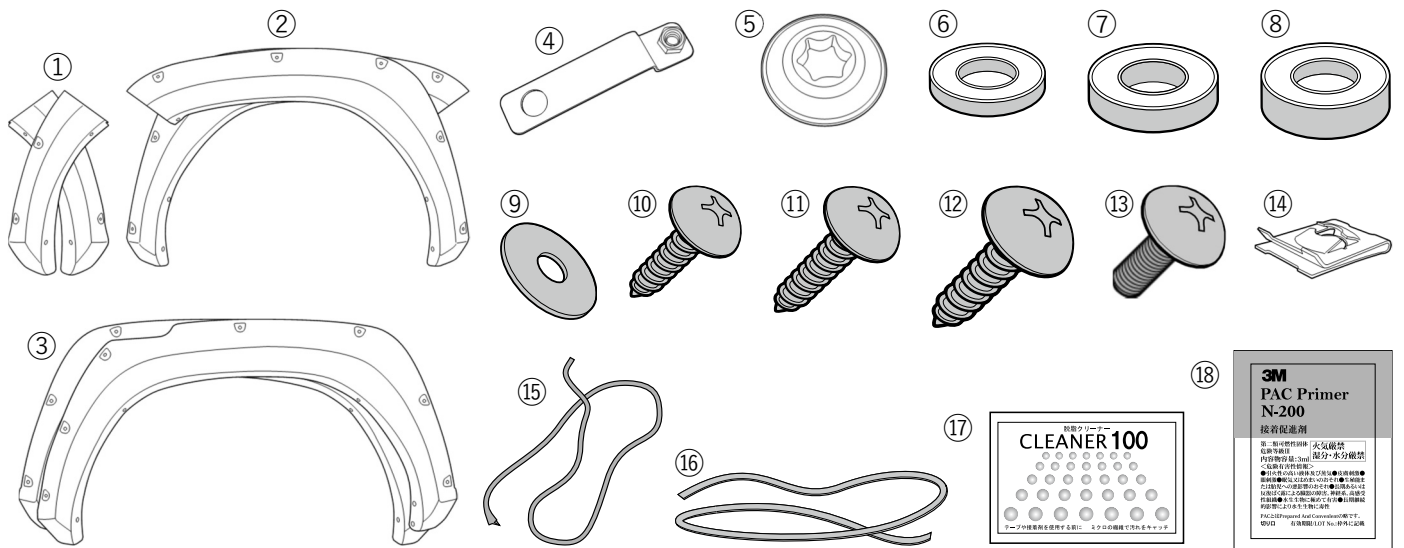

### 部品構成



構成部品名称 DESCRIPTION	数量 Q'TY	構成部品名称 DESCRIPTION	数量 Q'TY
① フェンダーガーニッシュ本体 (フロントバンパー/左右) OVER FENDER (FRONT BUMPER)	各1	⑩ タッピングスクリュー-A (M5-20) TAPPING SCREW A	6
② フェンダーガーニッシュ本体 (フロントフェンダー/左右) OVER FENDER (FRONT FENDER)	各1	⑪ タッピングスクリュー-B (M5-25) TAPPING SCREW B	4
③ フェンダーガーニッシュ本体 (リアフェンダー/左右) OVER FENDER (REAR FENDER)	各1	⑫ タッピングスクリュー-C (M6-25) TAPPING SCREW C	8
④ ブラケット BRACKET	2	⑬ トラスボルト CROSS RECESSED HEAD SCREW	2
⑤ ダミーボルト DUMMY BOLT	28	⑭ スピードナット SPEED NUT	10
⑥ ゴムワッシャー-A (16x8 2.0t) RUBBER WASHER A	6	⑮ エンドモール END MOLDING	1
⑦ ゴムワッシャー-B (16x8 3.0t) RUBBER WASHER B	2	⑯ パッドモール PAD MOLDING	5
⑧ ゴムワッシャー-C (16x8 5.0t) RUBBER WASHER C	12	⑰ クリーナー100 REMOVE GREASE CLEANER	1
⑨ ワッシャー WASHER	2	⑱ PACプライマー PAC PRIMER	2



# 取り扱い上のご注意

## この取扱要領書で使用している表示の意味と内容

-  **警告** この表示を無視して誤った取り扱いをすると、生命の危険または重大な障害を負う可能性がある内容を示しています。
-  **注意** この表示を無視して誤った取り扱いをすると、事故による障害を負う可能性または物的損害が想定する内容を示しています。
-  **アドバイス** この表示は効率よく作業を行うために知っていただきたい内容を示しています。

商品は改良のため仕様および形状などを予告なく変更することがあります



## 取り付け作業を行うまえに

-  **警告** ●取り付ける車両の安全を確認・確保してください。
-  **注意** ●取付要領書を必ずお読みください。



## 安全に作業を行うために

-  **注意** ●純正部品の脱着は当該車両の修理書にしたがい作業を行ってください。
- 製品は丁寧に扱ってください。
- 作業に適した服装で作業を行ってください。



## 取り付けについて

-  **警告** ●必ず既定の締め付けトルクにて締め付けを行ってください。
-  **注意** ●取り付け後には必ず取り付け確認と走行テストを行ってください。

## 使用上の注意事項

-  **警告** ●設計荷重の範囲内で使用してください。
-  **注意** ●定期的な点検を行ってください。
- 薬品などの付着に注意してください。
- 路面とのクリアランスや環境変化による走行には十分ご注意ください。

## 中古品の売買および譲渡や廃棄について

-  **注意** ●同じ商品でも販売時期や仕様変更などにより内容が異なる場合があります。
  - 商品や付属品が正確に判別することができない場合、お問い合わせに対する回答内容は保証いたしかねますのでご了承ください。
  - 商品に不具合が生じている場合はお買い求めの販売店や弊社にご相談ください。
-  **アドバイス** ●商品の破棄は専門家に相談してください。

## 保証について

- 初期不良の保証…お届けから1週間以内  
商品の破損、不具合などトラブルがあった場合、初期不良の保証対象として修理、代品交換、返品を承ります。
- 製品保証…弊社オリジナル商品をご購入より1年間 ※ただし、期間内でも走行距離20,000kmまで  
初期不良に該当する場合や一部消耗品を除き、購入履歴をお調べし規定に従い保証いたします。

 保証についての詳細はJAOSオフィシャルサイトをご参照ください。【保証について】 [www.jaos.co.jp/support/policy](http://www.jaos.co.jp/support/policy) ▶



## 塗装について

**!** **注意** 塗装前には必ず取付確認を行ってください。

塗装後の製品交換は、お受けしかねますのでご了承ください。

1. 塗装面の汚れ、ゴミ、ホコリをウエスで取り除き、必ず脱脂を行なう。
2. サンドイニング処理・プライマー塗装を行なう。
3. 上塗り塗装を行なう。
4. 乾燥させる。

**!** **注意** 本製品を塗装する際は材質の特性上、高温焼付け塗装は行わないでください。  
常温または製品表面温度が30～40℃程度の低温焼付けを行ってください。

フェンダーガーニッシュ本体①（フロントバンパー/左右）

フェンダーガーニッシュ本体②（フロントフェンダー/左右）

フェンダーガーニッシュ本体③（リヤフェンダー/左右）を塗装してください。

## 取付け位置の確認

※（ ）の数字は製品本体に印字されている番号

○の数字は本書の構成部品番号です。

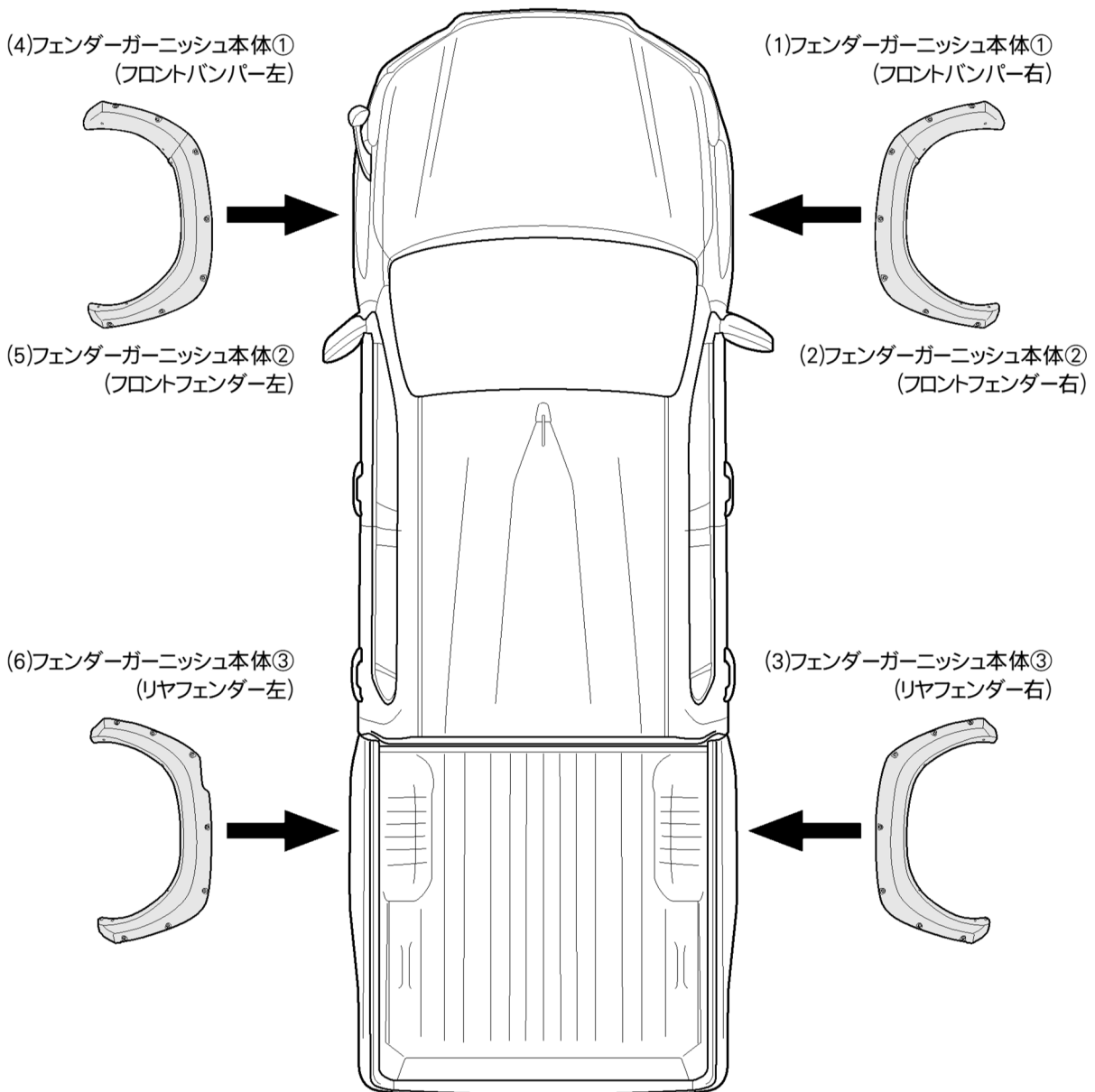

# 取付要領

※図中や文中の○数字は構成部品のナンバー、●数字は作業の順番を示しています。

## 1.製品の取付け準備

LH図示 ※RHも同様

フロント側

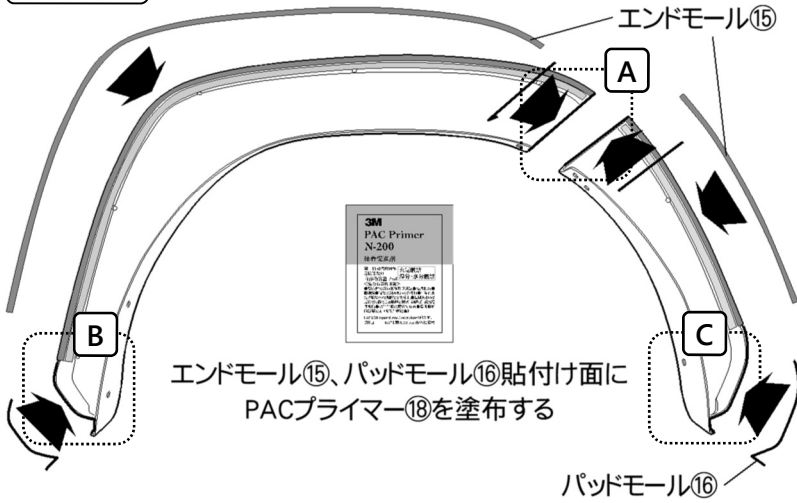

・図のようにフェンダーガーニッシュ本体①（フロントバンパー/左右）、フェンダーガーニッシュ本体②（フロントフェンダー/左右）、フェンダーガーニッシュ本体③（リアフェンダー/左右）のエンドモール⑮、パッドモール⑯貼付け面にPACプライマー⑱を塗布します。

※PACプライマー使用上の注意については、下記をご覧ください。

・図を参照しエンドモール⑮、パッドモール⑯を貼付けます。

**注意** PACプライマーはあとの作業でも使用しますので、捨てずに保管してください。

リア側

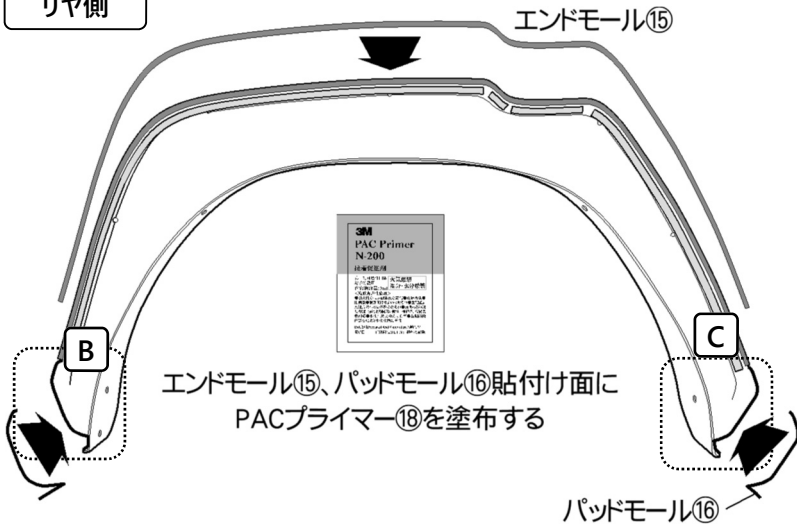

**両面テープ接着力促進剤使用時の注意 (3M/PACプライマーN200)**

- 袋から不織布を取り出して、取り付け面へ均一に塗布してください。
- 不織布が乾くまでに作業を行ってください。（揮発性が高いので、使用しない場合は速やかに袋に戻して、揮発するのを抑えてください）
- プライマーの効力を発揮させるため、塗布後は常温で10分間程度乾燥させてください。
- プライマーは塗装面を黄変させるので必ず塗装面をマスキングして、はみ出したプライマーは早めにアルコールなどで完全に拭き取ってください。

### ダミーボルトの貼付け方法

裏側の離型紙を剥がす

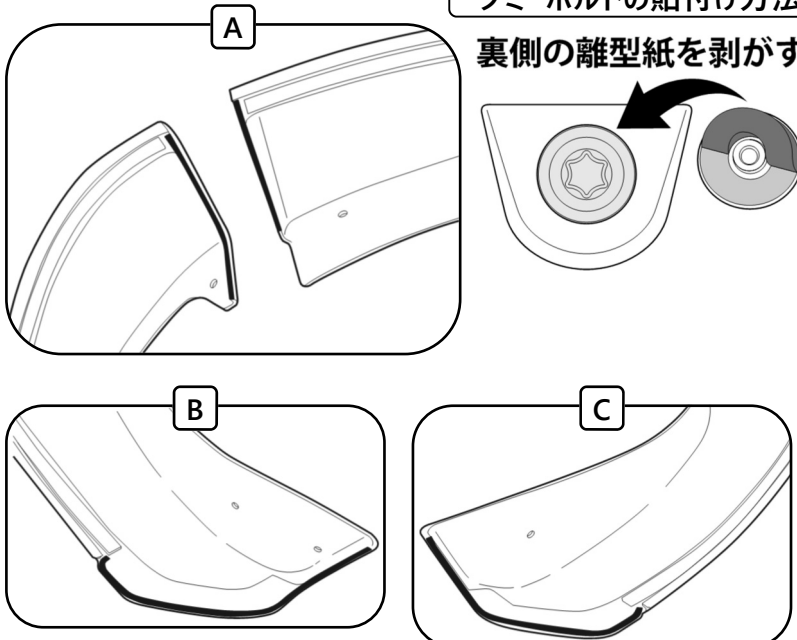

・フェンダーガーニッシュ本体①、②（フロント側）及びフェンダーガーニッシュ本体③（リアフェンダー/左右）にダミーボルト⑤を貼付けます。

- フェンダーガーニッシュ本体①（フロントバンパー）  
片側2箇所、左右計4個
- フェンダーガーニッシュ本体②（フロントフェンダー）  
片側5箇所、左右計10個
- フェンダーガーニッシュ本体③（リアフェンダー）  
片側7箇所、左右計14個

## 2.フロント側の取付け準備

LH図示 ※RHも同様

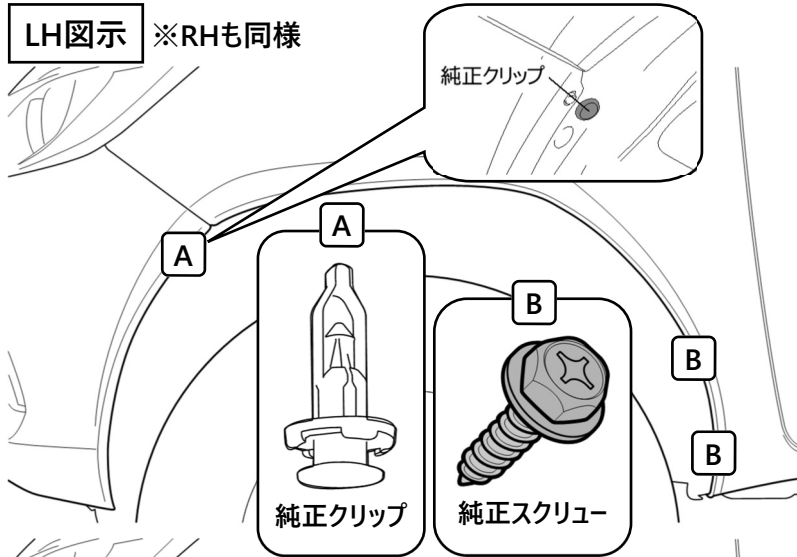

・図を参照し車両から部品を取外します。

- A...純正クリップ 1箇所
- B...純正スクリュー 2箇所

**アドバイス** 取外した純正部品は再使用しますので、紛失などに注意して大切に保管してください。

**注意** ブラックラリーエディションに装着する場合は純正オーバーフェンダーを取外してください。

・図Cの箇所にブラケット④を純正クリップで取付けます。

**注意** ブラケット④の向きに注意してください。

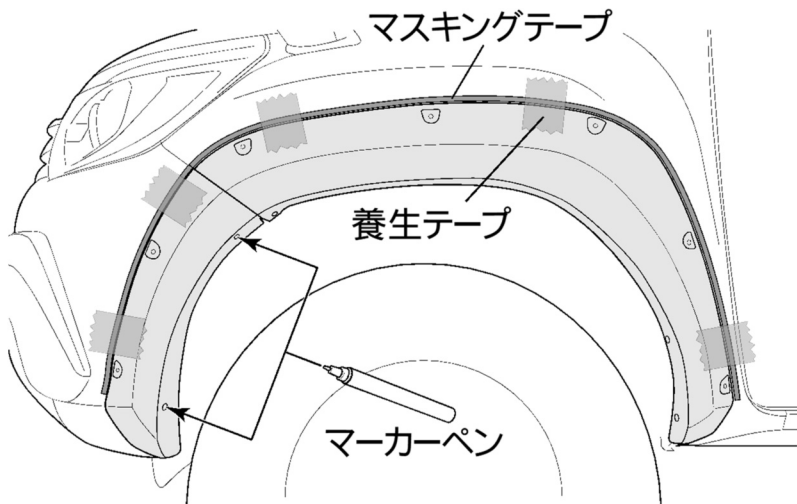
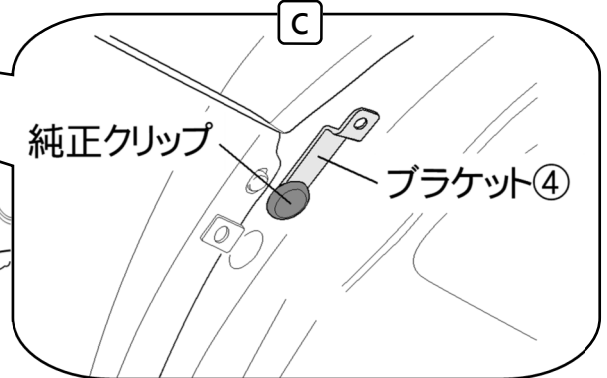

・図のようにフェンダーガーニッシュ本体①、②（フロント側）を車両にあてがい養生テープで固定します。

・取付け位置をマスキングテープでマーキングします。

・フェンダーガーニッシュ本体（フロントバンパー/左右）の穴位置をマーカーペンでマーキングします。

・フェンダーガーニッシュ本体①、②（フロント側）を取外します。

・図を参照しマーキングした穴位置に $\varnothing 3$ と $\varnothing 5$ のドリルで下穴をあけ、最後に $\varnothing 8$ のドリルで本穴をあけた後、バリを取除きます。

**注意** 穴開け加工は車体を損傷しないよう十分に注意しながら行ってください。

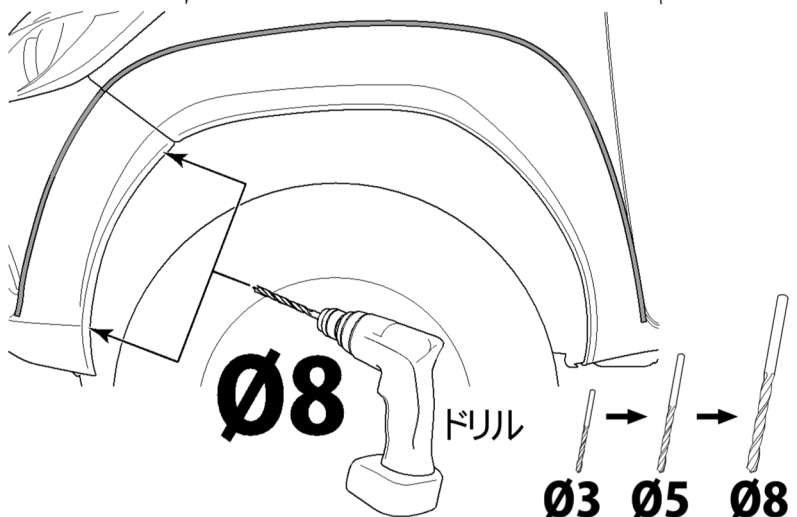

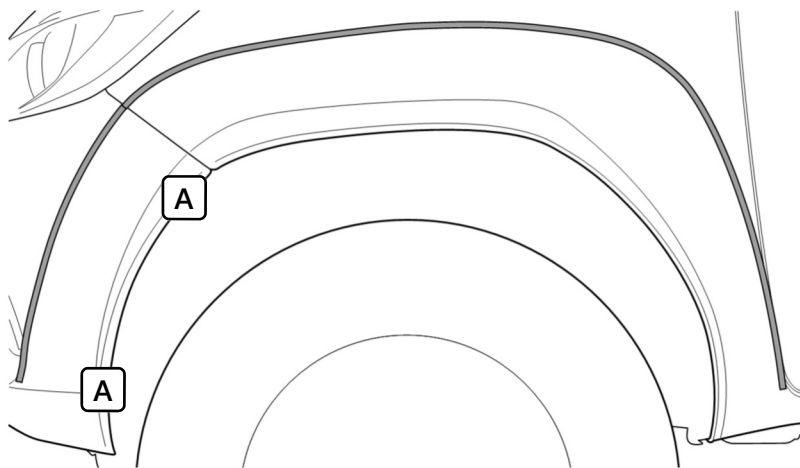

・図Aの穴位置に合わせてスピードナット⑭を取付けます。

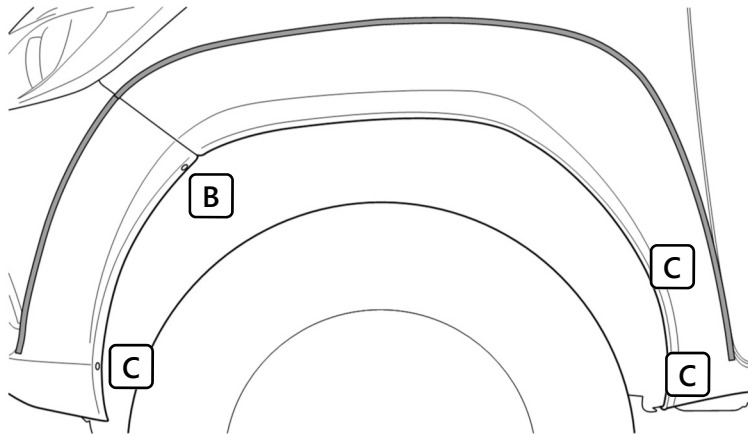

・図の指示に従いゴムワッシャーA⑥、B⑦、C⑧を貼付けます。

⚠️ **注意** ゴムワッシャーのサイズを間違えないよう注意してください。

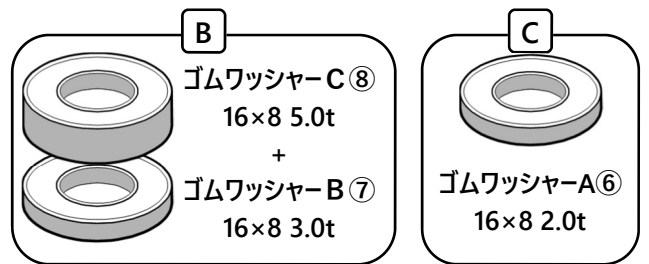

### 脱脂・プライマー塗布範囲

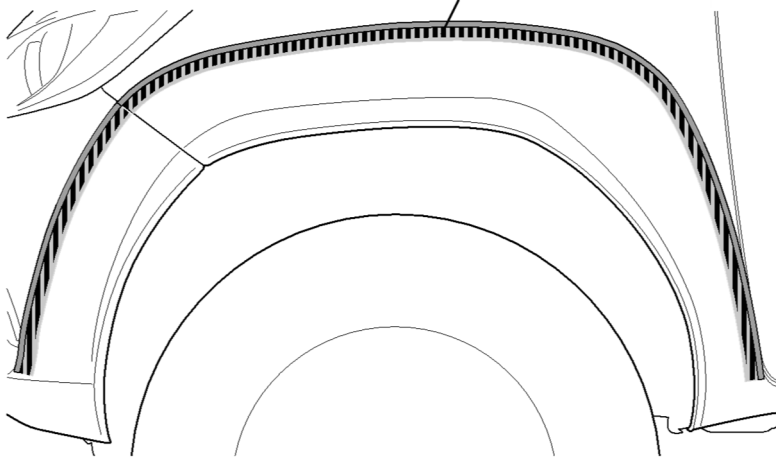

・フェンダーガーニッシュ本体①、②（フロント側）を一旦取外します。

・両面テープの接着面（斜線部）をクリーナー100⑰で脱脂/清掃し、同じ箇所にPACプライマー⑱を塗布します。

⚠️ **注意** クリーナー100及びPACプライマーは、あとでリヤ側の作業にも使用しますので、捨てずに保管してください。

・図のようにフェンダーガーニッシュ本体①、②（フロント側）の両面テープ離型フィルムを一部剥がし、表面に折り返してマスキングテープで固定します。

カッターで離型フィルムを切る

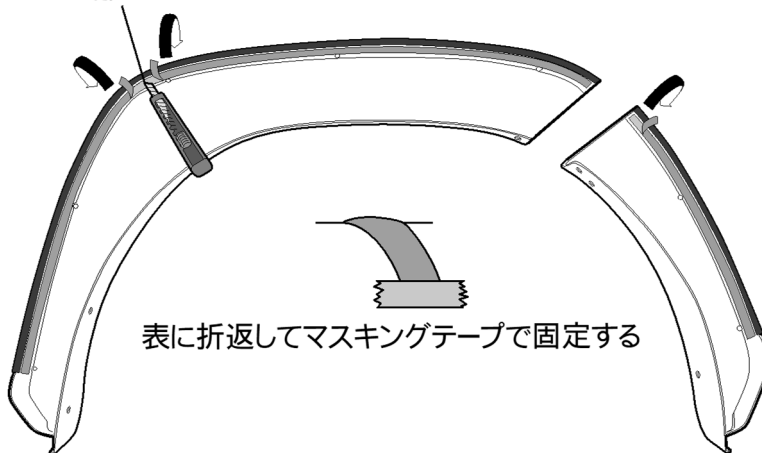

表に折返してマスキングテープで固定する

品番：B134097

ブラックラリーエディションの場合

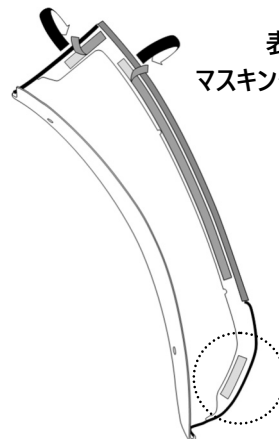

表に折返してマスキングテープで固定する

離型フィルムを全て剥がす

### 3.フロント側の取付け

LH図示 ※RHも同様

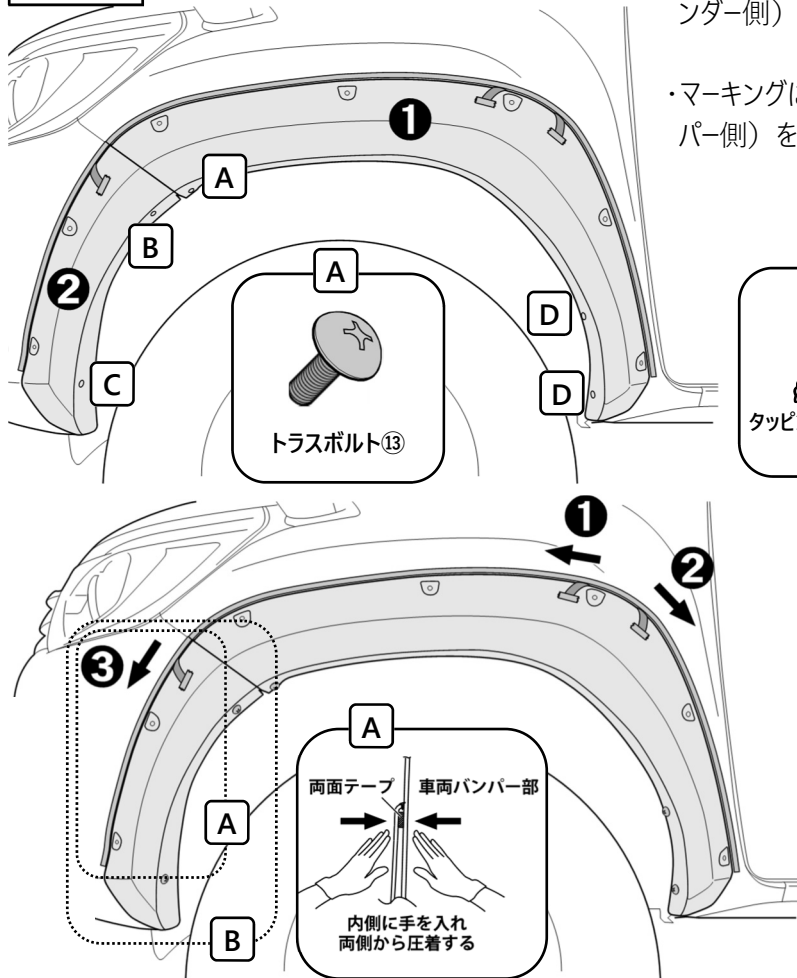

- ・マーキングに合わせてフェンダーガーニッシュ本体②（フロントフェンダー側）を車両にあてがい、図の指示に従い仮締めします。
- ・マーキングに合わせてフェンダーガーニッシュ本体①（フロントバンパー側）を車両にあてがい、図の指示に従い仮締めします。

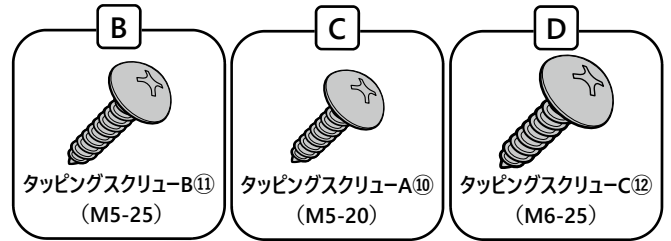

- ・上下左右のバランス、隙、穴位置などのズレが無いことを確認し、両面テープの離型フィルムを図の順に引抜き圧着します（①～③）。
- ・全てのマスキングテープを剥がします。
- ・仮締め箇所を本締めします。

ⓘ アドバイス 離型フィルムを引抜く際に、フェンダーガーニッシュ本体の取付け位置が変わらないように注意してください。

ⓘ アドバイス 両面テープの圧着は500kpa(5kgf/cm<sup>2</sup>)程度の力で行ってください。

ⓘ アドバイス 両面テープの圧着はドライヤーなどで温めながら行うとより効果的です。

⚠ 注意 取付け完了後、3時間程度は強い力をかけたり水に濡れない様に注意してください。  
両面テープのはがれや取付け部分に隙間が発生する可能性があります。

### 4.リヤ側の取付け準備

LH図示 ※RHも同様

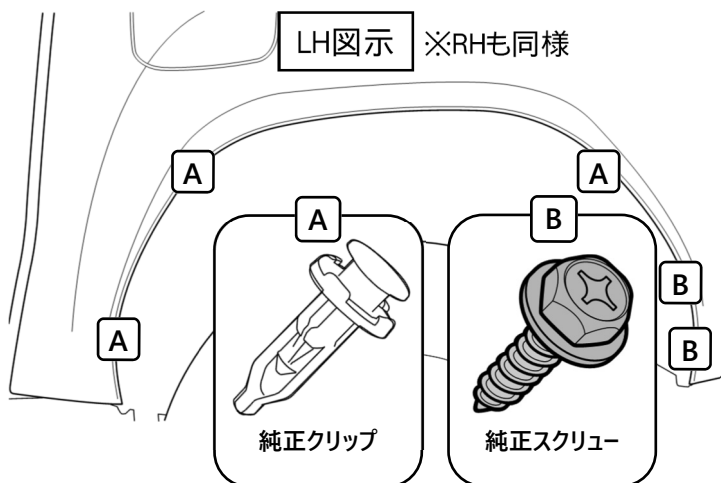

・左図を参照し車両から部品を取外します。

A...純正クリップ 3箇所

B...純正スクリュー 2箇所

ⓘ アドバイス 取外した純正部品は再使用しますので、紛失などに注意して大切に保管してください。

⚠ 注意 ブラックラリーエディションに装着する場合は、車両の修理書を参照し、純正オーバーフェンダーを取外してください。

・右図Aの穴位置に合わせてスピードナット⑭を取付けます。

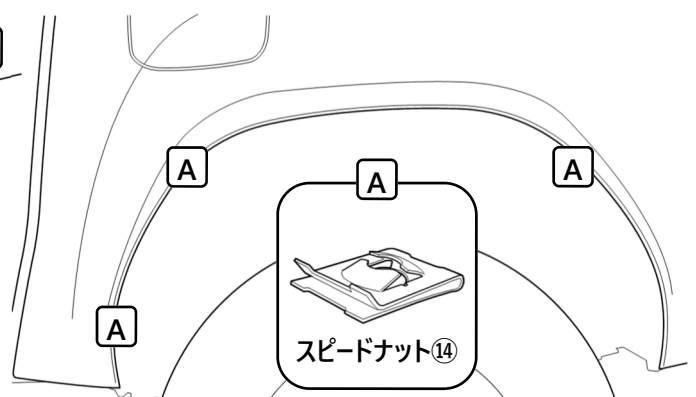

・図の指示に従いゴムワッシャーC⑧を貼付けます。

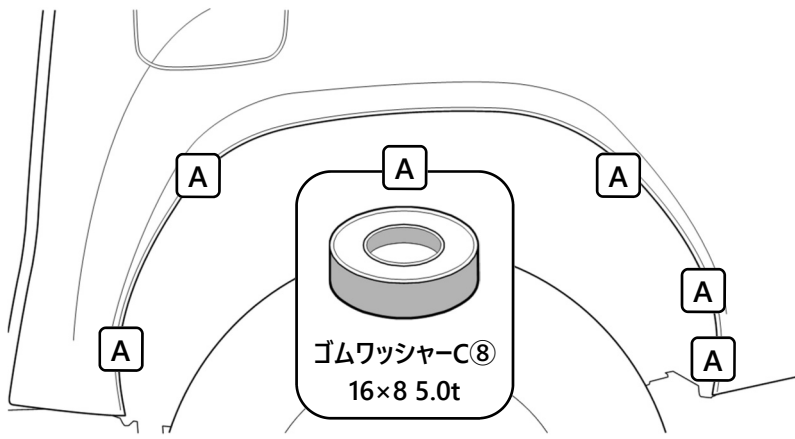

・図のようにフェンダーガーニッシュ本体③（リヤフェンダー側）を車両にあてがい養生テープで固定します。

・取付け位置をマスキングテープでマーキングします。

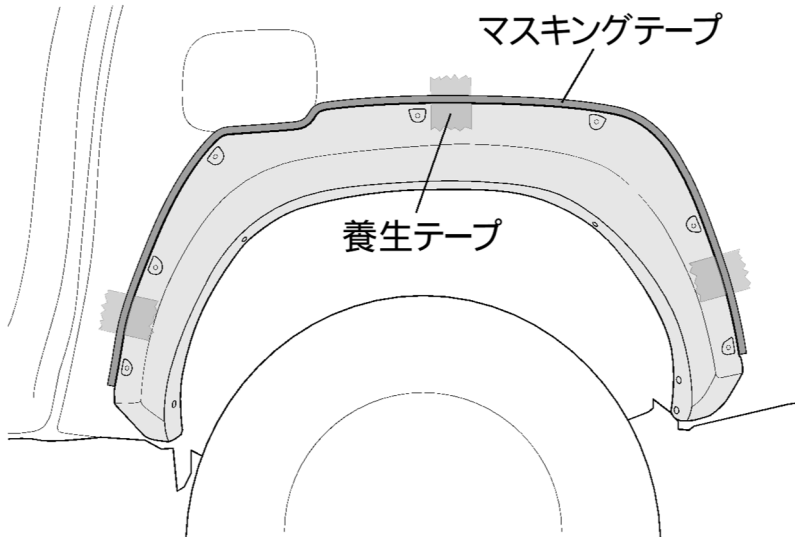

・図のようにフェンダーガーニッシュ本体③（リヤフェンダー側）を一旦取外します。

・両面テープの接着面（斜線部）をクリーナー100⑰で脱脂/清掃し、同じ箇所にPACプライマー⑱を塗布します。

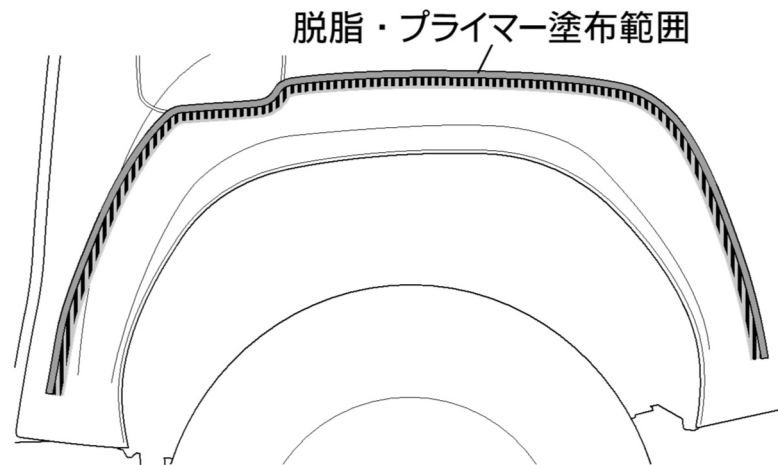

・図のようにフェンダーガーニッシュ本体③（リヤフェンダー側）の両面テープ離型フィルムを一部剥がし、表面に折り返してマスキングテープで固定します。

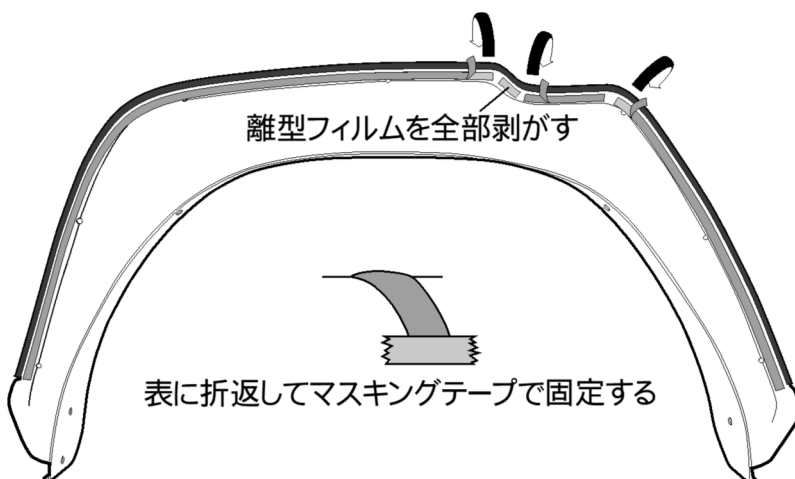



## 5.リヤ側の取付け

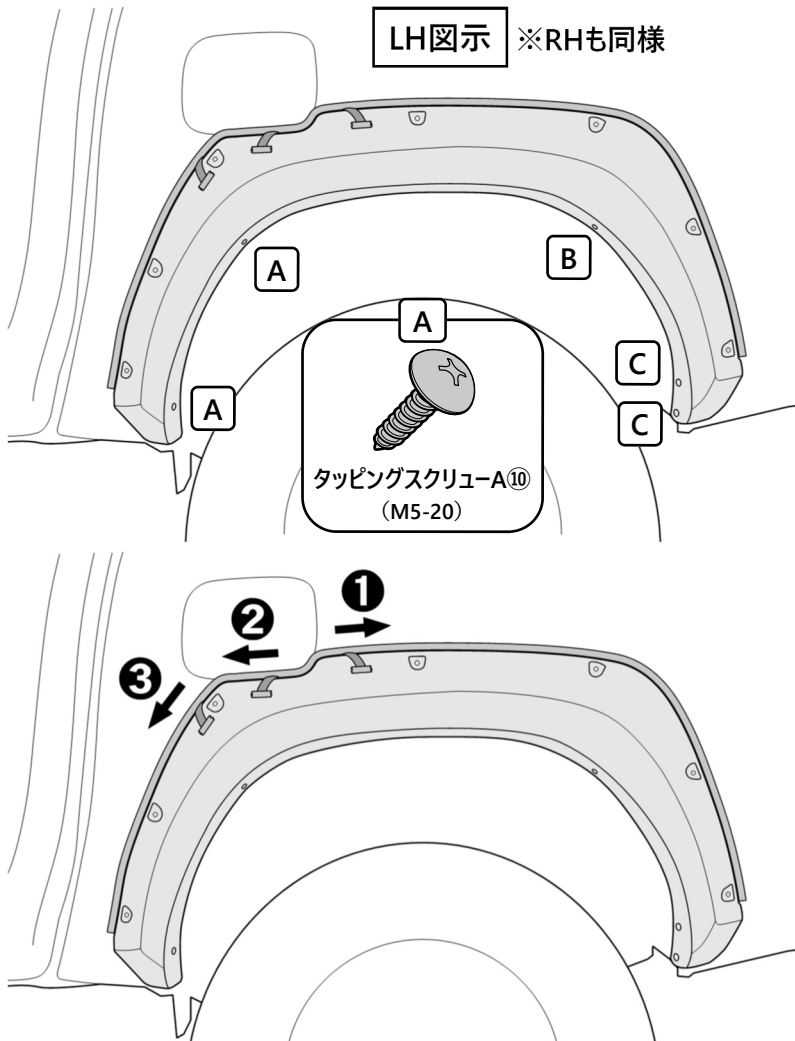

・マーキングに合わせてフェンダーガーニッシュ本体③  
(リヤフェンダー側)を車両にあてがい、図の指示  
に従い仮締めします。

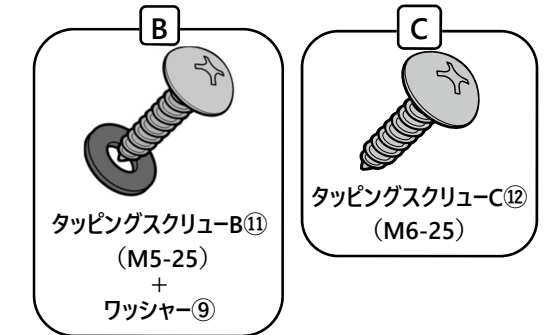

・上下左右のバランス、隙、穴位置などのズレが  
無いことを確認し、両面テープの離型フィルムを  
図の順に引抜き圧着します(①~③)。

・全てのマスキングテープを剥がします。

・仮締め箇所を本締めします。

👉アドバイス 離型フィルムを引抜く際に、フェンダーガーニッシュ本体の取付け位置が変わらないように注意してください。

👉アドバイス 両面テープの圧着は500kpa(5kgf/cm<sup>2</sup>)程度で行ってください。

👉アドバイス 両面テープの圧着はドライヤーなどで温めながら行うとより効果的です。

⚠️注意 取付け完了後、3時間程度は強い力をかけたり水に濡れない様に注意してください。  
両面テープのはがれや取付け部分に隙間が発生する可能性があります。

### 装着状態の確認

⚠️注意 装着後には必ず取付確認を行ってください。  
ボルト類の締め付け忘れなどにより本体が脱落する恐れがあり大変危険です。